

WELAND

SOLPANELFESTER

Innfestingsystem for solpaneler







VI ER WELAND AS

Vi er et heleid datterselskap av det Svenske industrikonsernet Weland AB, og ble etablert i Norge i 1979. Weland AS er en salgsbedrift med 16 ansatte. Vi holder til i Svennerudveien 34 på Frogner, like ved Skedsmokorset. Her disponerer vi ca 600 m² kontorer og ca 2400 m² lager. Weland AS markedsfører, selger og monterer produkter fra våre moder og søsterbedrifter i Sverige. Hele Norge er vårt arbeidsfelt. I sortimentet inngår blant annet gitterristprodukter, trapper, rekkverk, gangbaner, mesaniner, taksikring, solpanelfester, entrématter og balkonger.

Weland-konsernet er et familieeid industrikonsern med de fleste av sine bedrifter lokalisert i den sydlige del av Sverige. Siden starten i 1947 har selskapet gjennomgått en kraftig ekspansjon og i dag består konsernet av et 30-talls produserende bedrifter med til sammen ca. 1300 ansatte foruten egne salgsselskaper i Norge, Danmark, Tyskland og Finland.

Vårt søsterselskap Weland Stål AB er en av Sveriges ledende produsenter av produkter for taksikring. Ut i fra dette sortimentet har vi utviklet ett unikt system for solpanelfester. Vårt løfte er å levere pålitelige Svenskproduserte produkter med lang levetid som er enkle å montere. Vi leverer kvalitet i minste detalj. Dette har gjort oss til den ledende leverandøren av blandt annet solpanelfester vi er i dag!

INNFESTINGSSYSTEM FOR SOLPANELER

Vi vet hva vi gjør. Med over 40 års erfaring med taksikring og innfesting til tak var ikke veien til å utvikle solpanelfester lang. Selvfølgelig er produktene produsert for å tåle vårt nordiske klima. Dette innebærer nøye testing for å tåle vind og snølaste som selvfølgelig blir dokumentert ved levering. Hensynet til miljøet er med oss i alle ledd og vårt eget tak har selvfølgelig solcelleanlegg.

Vi har de fleste produktene på lager her i Norge, større ordre leveres fra vår fabrikk i Sverige.

For mer teknisk info se vår hjemmeside weland.no eller kontakt oss for eventuelle spørsmål







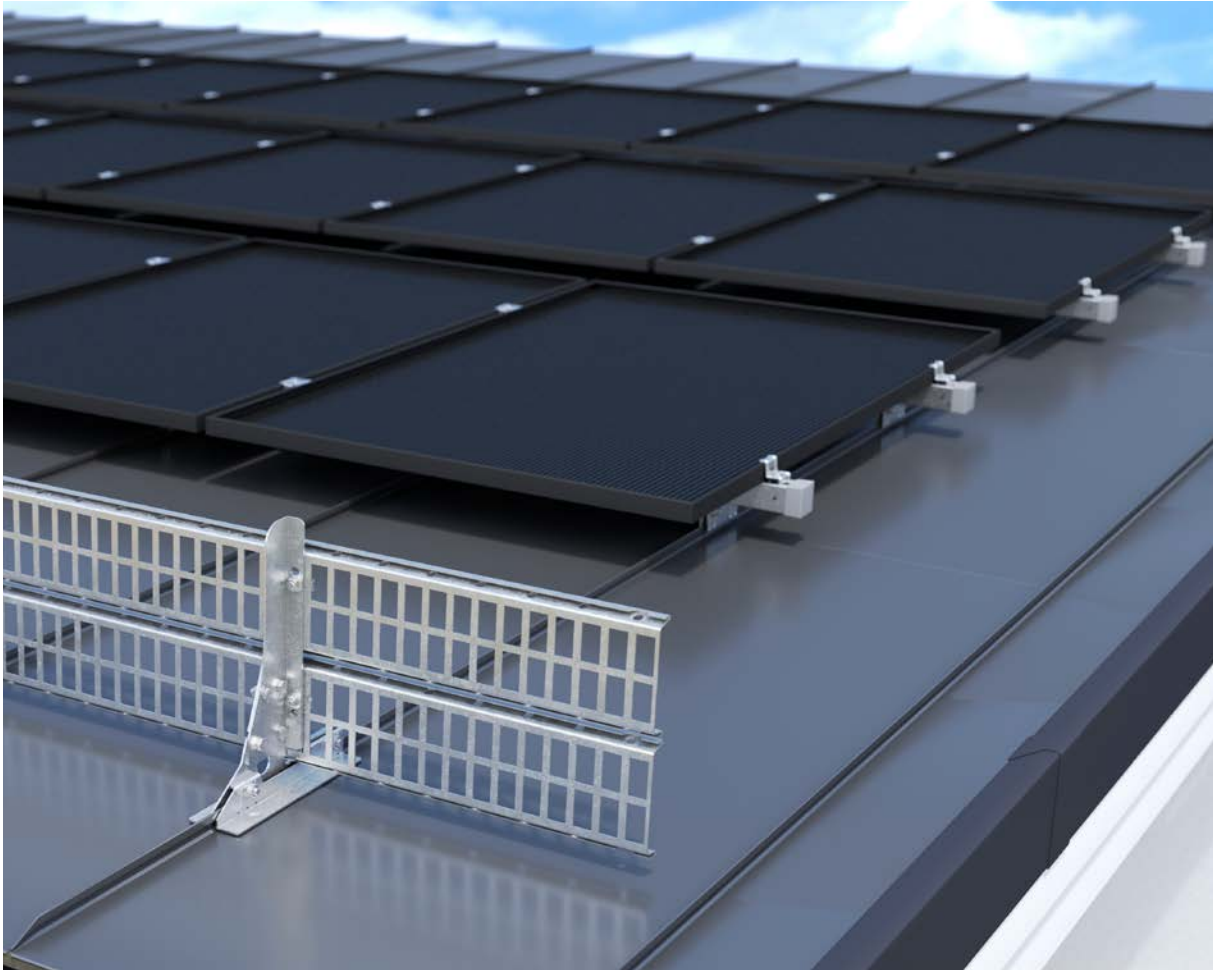

Forhøyningsfestefor snøfanger.

Parallele system

Vi forstår at ulike tak har ulike forutsetninger. Derfor har vi utviklet vår egen innfestingsskinne som passer alle typer tak og solceller, solpaneler og solfangere. Dessuten er skinnen fleksibel da den enkelt kan skjøtes med formonterte beslag for ønsket lengde. Det er også mulighet for kryssmontasje.

For fremtiden

Solenergi er en investering for fremtiden. Det betyr at våre produkter må ha den beste kvalitet så de holder i mange år fremover. Våre innfestingssystemer må ikke bare ha høy kvalitet, men også tåle de tøffe vind og snølastforholdene i Norge.

Vi produserer våre skinner i Zink/Magnesium ZM310 - ett miljøvennlig materiale med meget gode korrosjonsegenskaper. Dessuten er det miljøvennlig, C5M-klassifisert, og kan monteres på værutsatte steder.

TEKNISK INFORMASJON

Materiale: Zink/Magnesium ZM310.

Artikler: Se side 14-16

Innfesting: Se side 8-9



Montasje og innfestinger

Med få og enkle komponenter er monteringen det siste man bør bekymre seg for.

Skinnen kan monteres på takfestene på tvers eller langs med takfallet avhengig av hvordan panelene skal ligge, uansett tak. Midt og endeklemmer fester deretter panelene til skinnen. Disse finnes både i galvanisert og sort utførelse.

I forbindelse med montasje av solpaneler er det fornuftig å tenke en ekstra gang på taksikkerheten. Hvert installert solenergianlegg innebærer fremtidig inspeksjon og service. Snakk med oss om våre løsninger innen taksikring.

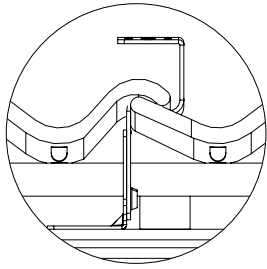

Tegl og betongpanner

På tegl og betongpanner skrues fotplaten til undertaket med treskruer. Pass på å tilpasse festet i samme høyde som pannen før man trekker til. finnes det ikke undertak benyttes lektefestet i stedet for fotplate.

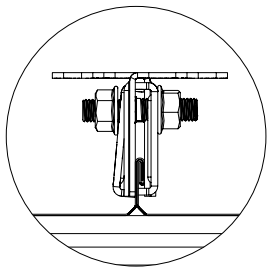

Falset platetak

Påse at falsfestet klemmer rundt falsen. Dette festet passer både prefabrikkert og tradisjonell båndtekkning.

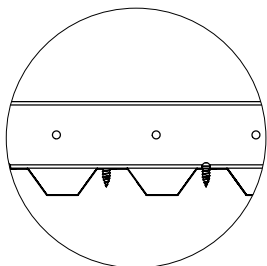

Profilert takplate

På profilerte takplater skrues skinnen direkte til takplatens topp med selv-gjengende skruer.



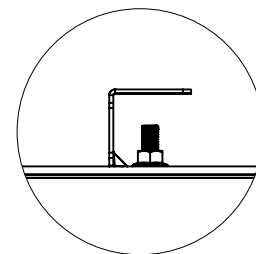

Asfalt/duktak

Her brukes en C-profil, som er en bred og sterk profil som bidrar til avstand mellom taket og panelene. C-profilen monteres enkelt i fotplaten eller festesplaten.

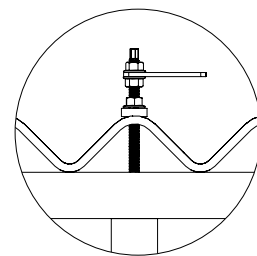

Stokkskrue

I de tilfellene yttertaket er av dårligere konstruksjon, skrues stokkskrue til underliggende takstol for en stabil og sikker montasje.



Arbeidsmiljøregler

En viktig grunnregel er at man skal være forsvarlig sikret der det er fare for fall ved høyder over 2m.

Man kan sikre seg med:

- Rekkverk
- Sikringsnett
- Livlinefeste
- Vaiersikring

Weland har mange gode løsninger for sikring i høyden.
Se mer på weland.no





1



2



3

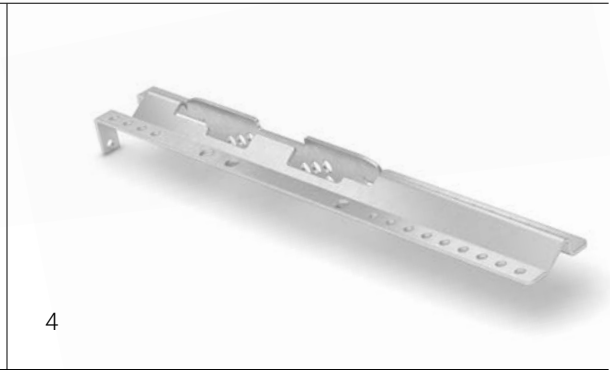

4

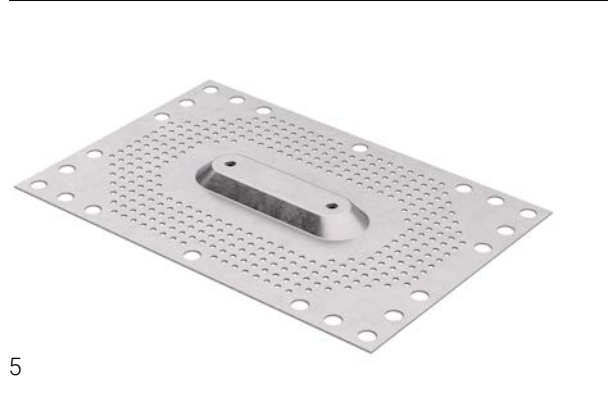

5

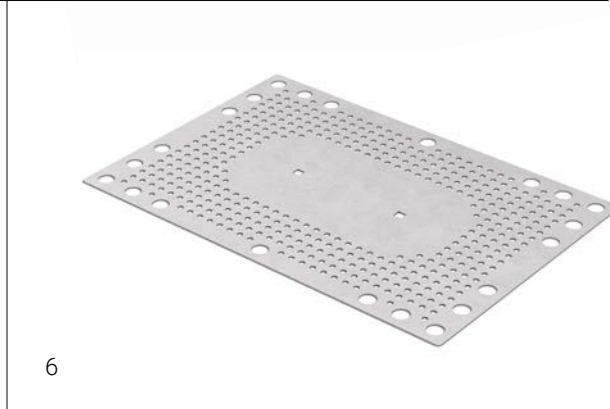

6



7



8



9

Lagerartikler

De fleste av våre innfestingsartikler ligger lagerført hos Weland.



10



11



12



13

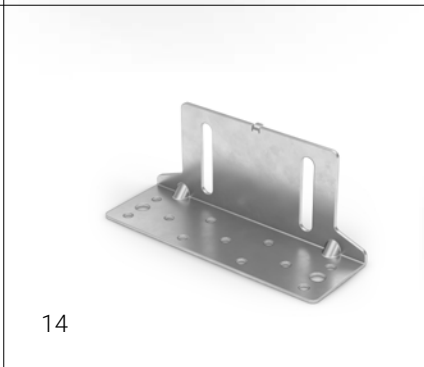

14



15



16



17

Parallelt system

Varetekst	Art.nr
1 Innfestingsskinne solpanelfester 2,26 m, zm	IS2450
1 Innfestingsskinne solpanelfester 0,3 m, zm	IS0300
2 Plastlokk 50 x 50 mm, grå	PL5050
3 Plastlokk 50 x 50 mm, sort	SPL5050
4 Lektefeste, zm	LF1400
5 Festeplate forhøyet, zm	TP3551
6 Festeplate flatt, zm	TP3552
7 Støtteplate 250 x 250 mm, zm	SP2525
8 Endeklemme, zm	KL1000

Varetekst	Art.nr
9 Endeklemme, sort/zm	SKL1000
10 Midtklemme, zm	KL2000
11 Midtklemme, sort/zm	SKL2000
12 Stokkskrue, fzv	SS1025
13 C-profil 180 x 50 x 50 mm, zm	CP1400
14 Fotplate 180 x 60 x 75 mm, zm	FP1400
15 Falsfeste, fzv	FF1400
16 Feste for falsset panne, fzv	BF1400
17 Feste for ufalsset panne, fzv	TF1400



19



20



21



22



23



24



25



26

Festemidler

Varetekst	Art.nr
19 Bolt M10 x 20 mm, 10 stk., fzv	BU1201
19 Bolt M10 x 20 mm, 100 stk., fzv	BU1200
20 Mutter M10, 10 stk., fzv	MU1001
20 Mutter M10, 100 stk., fzv	MU1010
21 Skrue selvborende, 10 stk., 5,5 x 22 mm, rf	SS5221
21 Skrue selvborende, 50 stk., 5,5 x 22 mm, rf	SS5225
22 Skrue selvgjengende, 10stk., 6,3 x 64 mm, rf	SS6361
23 Treskrue 6 kant 6x30, 10 stk., rf	TS6301

Varetekst	Art.nr
23 Treskrue 6 kant 6x30, 100 stk., rf	TS6310
24 Treskrue 6 kant 6x30, 1000 stk., rf	TS1000
24 Skrue selvgjengende 6,3 x 19 mm, 10 stk., rf	SS6191
Skrue selvgjengende 6,3 x 19 mm, 100 stk., rf	
Skrue selvgjengende 6,3 x 19 mm, 1000 stk., rf	
25 Låsebolt M10 x 30 mm, 10 stk., fzv	VB1301
25 Låsebolt M10 x 30 mm, 50 stk., fzv	VB1305
26 Gummiskive Ø35 mm	GB0010

Taksikring på tak med solpaneler

Ved montasje eller service og vedlikehold av solpaneler er det viktig å ivareta sikkerheten for de som ferdes i høyden.

Arbeidstilsynet sier at man skal være forsvarlig sikret i høyden. Ikke nøl med å ta kontakt med en av våre ansatte for en hyggelig prat om taksikring. Weland har over 40 års erfaring med taksikring.

På vår hjemmeside kan man også laste det vår brosjyre "Sikker på taket"



Avsender:
Weland AS
Svennerudvegen 34
2016 Frogner

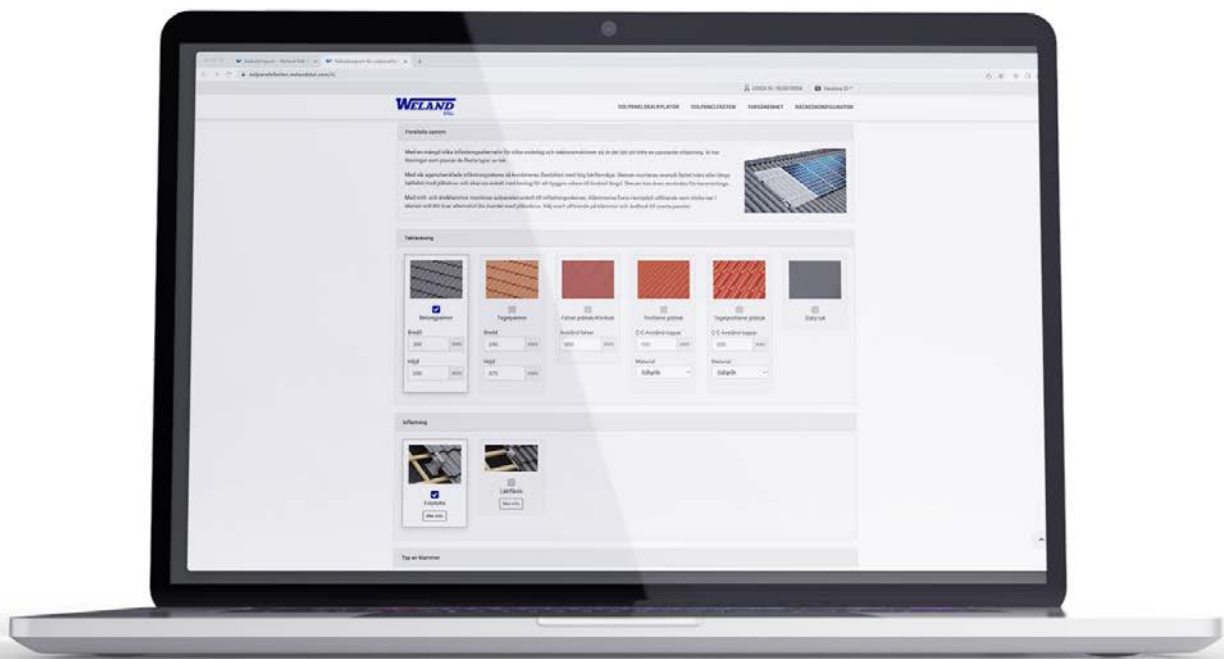

Prøv vår konfigurator

Få ett raskt tilbud med hjelp av vårt kalkyleprogram. Scanne QR koden og klikk deg igjennom kalkylen og få ut en komplett artikkelspesifikasjon

